

Rivenditore _____

Riferimento Codici NOMENCLATORE TARIFFARIO

Carrozzina pieghevole 12.21.06.039	Spostamento forcelle ruote anteriori 12.24.21.112
Struttura leggera 12.24.03.121	Estrazione rapida ruote posteriori 12.24.21.106
Bracciolo ridotto per tavolo 12.24.06.172	Spostamento pemi ruote posteriori 12.24.21.109
Schienale prolungato 12.24.06.157	

Nr. Repertorio DM: 66025/R

Legenda

- di serie ○ accessori con magg.
- ◇ accessori a N.T. ☆ accessori a listino
- △ accessori a N.T. con maggiorazione

ELEGANT

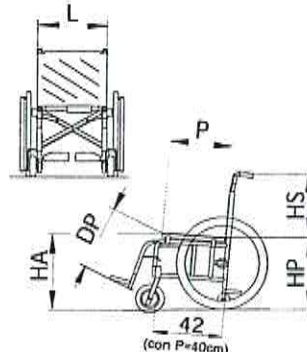

L Larghezza Sedile	<input type="checkbox"/> 34 <input type="checkbox"/> 36 <input type="checkbox"/> 38 <input type="checkbox"/> 40 <input type="checkbox"/> 42 <input type="checkbox"/> 44	
	△46 △48 △50 (barra tenditrice obbligatoria a parte)	(inclusa doppia crociera)
	△52 △54 (barra tenditrice obbligatoria a parte)	(inclusa doppia crociera)
	△56 △58 △60 (barra tenditrice obbligatoria a parte)	(inclusa doppia crociera)
P Profondità Sedile	<input type="checkbox"/> 36 <input type="checkbox"/> 38 <input type="checkbox"/> 40 <input type="checkbox"/> 42	
	○44 ○46 ○48* ○50* (doppia crociera obbligatoria a parte)	
HS Altezza Schienale	<input type="checkbox"/> 29 <input type="checkbox"/> 31 <input type="checkbox"/> 33 <input type="checkbox"/> 35 <input type="checkbox"/> 37 <input type="checkbox"/> 39 <input type="checkbox"/> 41	
	○43 ○45 ○47 ○49 ○51 (inclusa barra tenditrice)	
HA Altezza Sedile Anteriore	<input type="checkbox"/> 42 <input type="checkbox"/> 43 <input type="checkbox"/> 44 <input type="checkbox"/> 46 <input type="checkbox"/> 48 <input type="checkbox"/> 50 <input type="checkbox"/> 52	
	○54	
HP Altezza Sedile Posteriore	<input type="checkbox"/> 38 <input type="checkbox"/> 40 <input type="checkbox"/> 42 <input type="checkbox"/> 44 <input type="checkbox"/> 46 <input type="checkbox"/> 48 <input type="checkbox"/> 50	
DP Distanza Sedile Pedana	<input type="checkbox"/> 33 <input type="checkbox"/> 35 <input type="checkbox"/> 37 <input type="checkbox"/> 39 <input type="checkbox"/> 41 <input type="checkbox"/> 43 <input type="checkbox"/> 45 <input type="checkbox"/> 47 <input type="checkbox"/> 49 <input type="checkbox"/> 51	cm

Colore telaio

- Blu metallizzato Rosso Perlato Grigio metallizzato
- Nero brillante
- Arancio Viola ciclamino Azzurro met.
- (vedi catalogo "Colori")

①

Rivestimento

- Nylon
- Nylon tensionabile
- Tessuto traspirante-tens.
- Senza telo schienale
- Senza telo sedile

②

Colore rivestimento

- (solo rivestimento in nylon)
- Nero
 - Rosso Arancio
 - Bluette Verde
 - Azzurro

③

Pedane estraibili

a = 70° C = 16 cm
(con DP=43cm e P=40cm)
(standard)

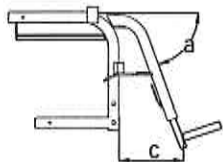

a = 65° C = 21 cm
(con DP=43cm e P=40cm)

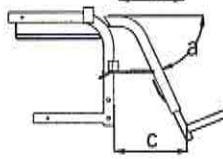

△ **Elevabili**

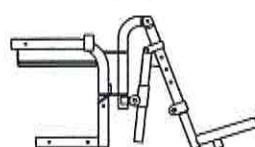

(misure indicative)

④

Separate in plastica
(solo L = da 38 a 46 cm)

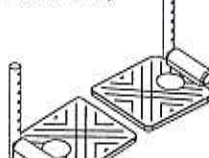

- ◇ Cinturini fermapiedi
- ☆ Cinturini fermatallon

⑤

Separate in profilo di alluminio con predellino regolabile in inclinazione:

- posizionato in avanti
- posizionato indietro

⑥

Unica in profilo di alluminio con predellino regolabile in inclinazione:
(non disponibile con pedane elevanti)

- posizionato in avanti
- posizionato indietro

⑦

Salva abiti

- Plastica
- Alluminio (in tinta)
- Fibra di carbonio
- Plastica avvolgente
(non disponibile con schienale reclinabile)

⑩

Bracciolo Desk estraibile - h 22 cm

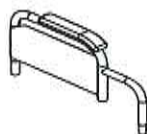

- Aperto* con salva abito (solo con HP > 42 cm)
- Chiuso
- Alto 27 cm dal sedile

Ribaltabile*
(non disponibile con schienale reclinabile)

Appoggiamito

- Classico (lungo 23 cm)
- Classico (lungo 30 cm)
- Dritto (lungo 26 cm)
- Tubolare
- Emplegico DX
- Emplegico SX

⑪

Bracciolo Sport estraibile - h 22 cm
(non disponibile con schienale reclinabile)

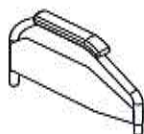

- Aperto con salva abito (solo con HP > 42 cm)
- Chiuso
- Alto 27 cm dal sedile
- Ribaltabile

Appoggiamito

- Classico (lungo 23 cm)
- Dritto (lungo 26 cm)
- Tubolare
- Emplegico DX
- Emplegico SX

⑫

Bracciolo a "U" estraibile - h 22 cm

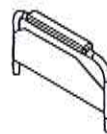

- Aperto* con salva abito (solo con HP > 42 cm)
- Chiuso
- Alto 27 cm dal sedile

Ribaltabile*
(non disponibile con schienale reclinabile)

Appoggiamito

- Dritto (lungo 26 cm)
- Dritto (lungo 36 cm)
- Tubolare
- Emplegico DX
- Emplegico SX

⑬

Bracciolo regolabile in altezza (solo chiuso)



Ribaltabile*
(non disponibile con schienale reclinabile)

Appoggiamito

- Classico (lungo 30 cm)
- Classico (lungo 36 cm)
- Dritto (lungo 26 cm)
- Dritto (lungo 36 cm)
- Emplegico DX
- Emplegico SX

⑭

Ruote posteriori (16)

- 24" 36 raggi
- 22" 36 raggi
- 20" 36 raggi
- 24" MTB con copert. CITYBIKE
- 24" MTB con copert. OFFROAD

Coperture

- Pneum. Scolpite (x 1"3/8)
- Piene
- Pneum. alta press. Scolp.
- Pneum. alta press. Lisce
- 24" Pneum. Marathon Plus

Corrimano (17)

- Alluminio chiaro
 - Acciaio cromato
 - Alluminio scuro
 - Gommato (a fusione)
 - Curve L (24") (*)
 - Gekko (24") (*)
 - Tween Greep (solo 24" e 22")
 - Max Grepp
 - Max Grepp Ergo (*)
 - ☆ Copricorr. in silicone
- (*) Non disponibile con ruote MTB

Copriraggi (18)

- ☆ Trasparenti
 - ☆ Neri (satinati)
 - ☆ Alfabeto
 - ☆ Fantasia
- codice: _____
 (vedi catalogo copriraggi Fantasia)

Ruotine anteriori (19)

- 100 (4") piene
- 125 (5") piene
- 150 (6") piene
- 175 (7") piene
- 175 (7") pneumatiche

Posteriore

- Con ruotine per passaggi stretti standard

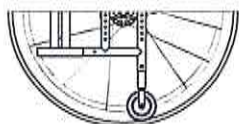

- ☆ Con ruotine per passaggi stretti a leva

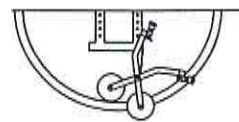

(Il dispositivo a leva impone l'altezza posteriore del sedile HP= da 44 a 48 cm, non disponibile con schienale reclinabile)

- Senza ruotine per passaggi stretti

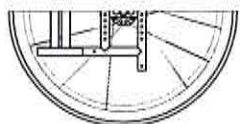

- Posteriori curvi

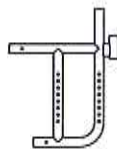

(con posteriori curvi non è possibile montare le ruotine con passaggi stretti)

Sbilanciamento (20)

- Destro
- Sinistro

Antiribaltamento

- ☆ Destro
- ☆ Sinistro

Antiribaltamento girevole
 (Solo con posteriore curvo)

- ☆ Destro
- ☆ Sinistro

Monoguida (22)

- ◇ Destra
- ◇ Sinistra

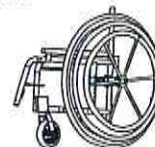

Prolunga passo (23)



Obbligatorio con schienale reclinabile

Maniglie schienale (24)

- Standard
- Schienale con snodo (non consente barra tenditrice max L = 48 cm non disponibile con schienale reclinabile)
- Regolabili in altezza (max L = 48 cm)

Schienale reclinabile (25)

- ◇
 - △
-
- Obbligatori braccioli chiusi, barra tenditrice, prolungapasso

Divaricatore (26)

-
- ◇ 1 ◇ 3 ◇ 5 ◇ 7 cm
 - ◇ cm
- Scegliere o specificare l'altezza dal telo sedile

Spinte Laterali (27)

-
- Swing Away
- ◇ DX
 - ◇ SX
- Specificare l'altezza "h"

Appoggiatesta (28)

- A telino
-
- ☆ Fisso
 - ☆ Regolabile in altezza
- Sagomato
-
- ◇ Fisso
 - △ Regolabile in altezza
- Orbitale
-
- △ Sagomato
 - △ Avvolgente
- Specificare le dimensioni "h" & "d" dove richiesto
 Standard: h = 20 cm d = 15 cm
 h = cm d = cm

Tavolino (29)

- △ Trasparente (**)
 - △ Plastica grigia (max L48)
 - △ Morbido imbottito (**)
 - △ Dx △ Sx Emiplegico
- Specificare il tipo di attacco:
 singolo doppio
-
- (Solo con braccioli)
- (**) per larghezza seduta da 50cm in su il tavolo deve essere di misura XL

Cuscino foderato in poliuretano espanso (32)

-
- ☆ Altezza 3 cm
 - ☆ Altezza 5 cm

Freni (30)

- Classici leva corta
- Classici leva lunga
- Monofreno dx
- Monofreno sx
- A tamburo
- A tamburo + classici

Opzioni

- 34 Velcro "M" (uncino) sul sedile
- 35 Velcro "F" (asola) sul sedile
- 36 Pattina di unione sedile-schienale
- 37 Cuscino rigido imbottito
- 38 Bretellaggio
- 39 Cintura pettorale
- 40 Divaricatore a fasce
- 41 Doppia crociera
- 42 ☆ Barra tenditrice
- 43 Dispositivo WC (max L50)
- 45 Schienale con molla
- 46 Tasca portacateteri

Set anodizzato (31)

- (Cerchi ruote post., forcelle)
- Nero
 - Arancio
 - Argento
 - Azzurro
 - Rosso
 - Verde lime
 - Viola ciclamino
- (Solo ruote a 36 raggi)

Opzioni

- 47 ☆ Tavoletta anat. schienale
- 48 ☆ Dx ☆ Sx Portastamp.sing.
- 49 ☆ Dx ☆ Sx Portastamp.dopp.
- 50 ☆ Pompetta per pneumatici
- 51 ☆ Set portavaligia
- 52 ☆ Cintura pelvica a 45°
- 53 ☆ Cintura pelvica imb. a 45°
- 54 ☆ Zainetto nero
- 55 ☆ Portaombrello
- 56 ☆ Asta portaflebo con morsetto
- 57 ☆ Morsetto per asta portaflebo
- 58 ☆ Protezioni anteriori



Ordine N° _____ Preventivo
 Data _____ Firma _____
 Riferimento cliente _____

PAGINA 3/3

gennaio 2018

Rivenditore

- SCHIENALE SAMEKH scocca in alluminio
- SCHIENALE SAMEKH scocca in carbonio

COLORE SCOCCA (se alluminio)
 (nero opaco di serie).....

- PROFILO ATTIVO
- PROFILO DEEP

DIMENSIONI L X H cm.....
 EXTRA ACCESSORI:
 NOTE:

- CON 2 ATTACCHI LATERALI
- CON 1 ATTACCO CENTRALE (solo per telai rigidi)



- CUSCINO VICAIR

MODELLO.....

DIMENSIONI Lx P cm H.....cm
 EXTRA ACCESSORI.....

NOTE:

- SCHIENALE VICAIR

MODELLO

DIMENSIONI L X H cm.....
 SUPPORTO SCHIENALE.....

EXTRA ACCESSORI.....
 NOTE:

- SCHIENALE NXT

MODELLO.....

LARGHEZZA.....

ALTEZZA.....

NOTE:

CON 2 ATTACCHI LATERALI



SISTEMI POSTURALI

prodotti o distribuiti in esclusiva da

