

Rivenditore

Riferimento Codici NOMENCLATORE TARIFFARIO

Carrozzina basculante 18.09.18.012

Nr. Repertorio DM: 66114/R

Legenda

-
- di serie ○ accessori con magg.
-
- ◇ accessori a N.T. ☆ accessori a listino
-
- ▲ accessori a N.T. con maggiorazione

ANTARES

- L** Larghezza Sedile 30 32 34 36 38 40 42 44
 ○46 ○48 ○50
- P** Profondità Sedile 34 36 40 42 44 46 48
- HS** Altezza Schienale 37 41 45 50 55
- DP** Distanza Sedile Pedana 31 33 35 37 39 41 43 45 47 49 cm

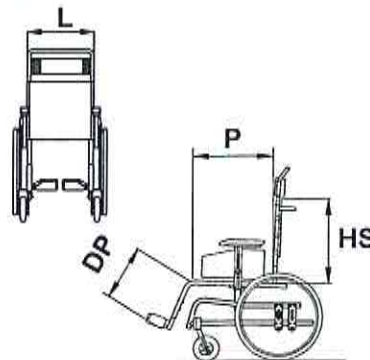
Colore telaio

-
- Blu metallizzato
-
- Rosso Perlato
-
-
- Grigio metallizzato
-
-
-
- (vedi catalogo "Colori")

Colore rivestimento

(solo rivestimento in nylon)

-
- Nero
-
-
- Rosso ○ Arancio
-
-
- Bluette ○ Verde
-
-
- Azzurro

Rivestimento sedile

-
- Telo in nylon
-
-
- Base rigida senza imbottitura
-
-
- Sedile anatomico in microfibra
-
-
- Senza telo sedile

Rivestimento schienale

-
- Telo in nylon tensionabile
-
-
- Telo in tessuto traspirante tensionabile
-
-
- Schienale anatomico in microfibra
-
-
- Senza telo schienale

Pedana

-
- Fissa
-
- (con fascia polpacci H 15cm)
-
-
-
-
- Estraibile
-
-
-
-
- Estraibile elevabile
-
-
-
-
- Estraibile con molla

 Separate in plastica

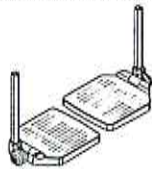
 (solo L da 38 a 46 cm)
 (non disponibile con pedana con molla)

- ◇ Cinturini fermapiedi
-
- ☆ Cinturini fermatallonni

 Separate in profilo di alluminio

(non disponibile con pedana con molla)

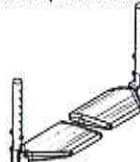

- ◇ Cinturini fermapiedi

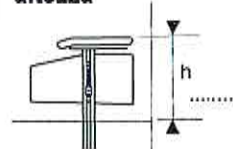
Bracciali regolabili in altezza

Specificare l'altezza "h" di posizionamento del bracciolo dal sedile

 Unica in profilo di alluminio

(non disponibile con pedana con molla ed elevabile)

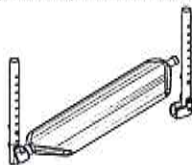

- ◇ Cinturini fermapiedi

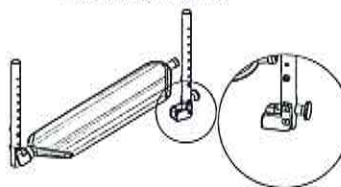
 Con bloccaggio apertura predellino

Freni

-
- Classici leva corta
-
-
- Classici leva lunga
-
-
- a Tamburo
-
-
- Classici + a Tamburo

Ruote posteriori

-
- 12" (300mm) pneumatiche
-
-
- 12" (300mm) piene
-
- _____
-
-
- 20"
-
-
- 22"
-
-
- 24"

Coperture

-
- Pneumatiche scolpite
-
-
- Piene
-
-
- Pneum. alta press. Scolpite
-
-
- Pneum. alta press. Lisce

Corrimano (solo su richiesta)

- ☆ Alluminio chiaro
-
- ☆ Acciaio cromato
-
- ☆ Gommato (a fusione)
-
- ☆ Tween Grepp (solo 24" e 22")
-
- ☆ Max Grepp
-
- ☆ Max Grepp Ergo
-
- ☆ Copricorr. in silicone

non disponibili con ruote posteriori da 12"

Copriraggi

- ☆ Trasparenti
-
- ☆ Neri (satinati)
-
- ☆ Alfabeto
-
- ☆ Fantasia
-
- codice:
-
- (vedi catalogo copriraggi Fantasia)

non disponibili con ruote posteriori da 12"

Ruote anteriori

-
- 125 (5") piene
-
-
- 150 (6") piene
-
-
- 175 (7") pneumatiche
-
-
- 175 (7") piene

Rivenditore _____

 Schienale reclinabile a pistone (standard)

 Schienale reclinabile a posizioni fisse

16

Antiribaltamento 17

☆ Destro

☆ Sinistro

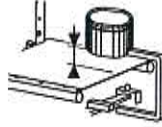
Divaricatore 18

 1 3 5 7 cm
 cm

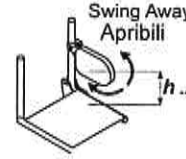
Scegliere o specificare l'altezza dal telo sedile

Spinte Laterali 19

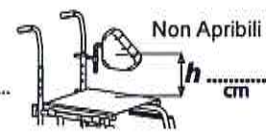
 DX
 SX

Specificare l'altezza "h"

 DX
 SX

Specificare l'altezza "h"

Appoggiatesta 20

A telino

 ☆ Fisso
 ☆ Regolabile in altezza

Sagomato

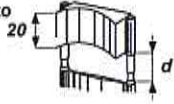
 Fisso
 Regolabile in altezza
 Foderato in microfibra

Orbitale

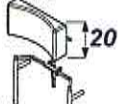
 Sagomato

 Avvolgente Antares

 Specificare le dimensioni "h" & "d" dove richiesto
 Standard: h = 20 cm d = 15 cm
 h = cm d = cm

Tavolino 21

 Trasparente (**)
 Plastica grigia
 Morbido imbottito (**)
 (**) per L50cm necessario tavolo XL

 Specificare il tipo di attacco:
 singolo doppio

(Solo con braccioli)

Cuscino foderato 23
 in poliuretano espanso

 Altezza 3 cm
 Altezza 5 cm

Maniglie di spinta 22

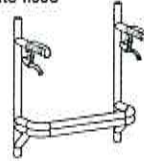
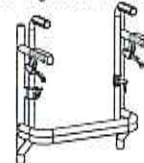
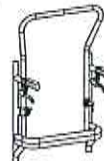
 Separate fisse

 Separate regolabili in altezza

 Maniglione unico regolabile in altezza

Opzioni

- 24 Velcro "M" (uncino) sul sedile
- 25 Velcro "F" (asola) sul sedile
- 26 Bretellaggio
- 27 Cintura pettorale
- 28 Divaricatore a fasce
- 29 Schienale con molla
- 30 Pompetta per pneumatici
- 31 Cintura pelvica a 45°
- 32 Cintura pelvica imb. a 45°
- 33 Zainetto nero
- 35 Portaombrellone
- 36 Asta portaflebo con morsetto
- 37 Morsetto per asta portaflebo
- 38 Protezioni anteriori

Note

Ordine N° _____ Preventivo
 Data _____ Firma _____
 Riferimento cliente _____

PAGINA 3/3

gennaio 2018

Rivenditore

- SCHIENALE SAMEKH scocca in alluminio
- SCHIENALE SAMEKH scocca in carbonio

COLORE SCOCCA (se alluminio).....
 (nero opaco di serie).....

- PROFILO ATTIVO
- PROFILO DEEP

DIMENSIONI L X H cm.....
 EXTRA ACCESSORI:

- CON 2 ATTACCHI LATERALI
- CON 1 ATTACCO CENTRALE (solo per telai rigidi)



- CUSCINO VICAIR

MODELLO.....

DIMENSIONI Lx P cm H.....cm
 EXTRA ACCESSORI.....

NOTE:

- SCHIENALE VICAIR

MODELLO

DIMENSIONI L X H cm.....
 SUPPORTO SCHIENALE.....

EXTRA ACCESSORI.....
 NOTE:

- SCHIENALE NXT

MODELLO.....

LARGHEZZA.....

ALTEZZA.....

NOTE:

CON 2 ATTACCHI LATERALI



SISTEMI POSTURALI

prodotti o distribuiti in esclusiva da

