



Ordine N° \_\_\_\_\_  Preventivo  
 Data \_\_\_\_\_ Firma \_\_\_\_\_  
 Riferimento cliente \_\_\_\_\_

**PAGINA 1/3**

gennaio 2016

Rivenditore

**Riferimento Codici NOMENCLATORE TARIFFARIO**

Carrozzina pieghevole superleggera 12.21.06.060

**Nr. Repertorio DM: 65930/R**

**Legenda**

- di serie
- accessori con magg.
- accessori a N.T.
- accessori a listino
- accessori a N.T. con maggiorazione

**EMERALD**

- L** Larghezza Sedile  24  26  28  30  32  34  36
- P** Profondità Sedile  26  28  30  32  34  36
- HS** Altezza Schienale  25  27  29  31  33  35  37  39  41
- HA** Altezza Sedile Anteriore  40  42  44  46  48
- HP** Altezza Sedile Posteriore  36  38  40  42  44  46
- DP** Distanza Sedile Pedana  17\*  19\*  21\*  23  25  27  29  31  33  
 35  37  39  41

(\*) Non disponibile con pedane estraibili

cm

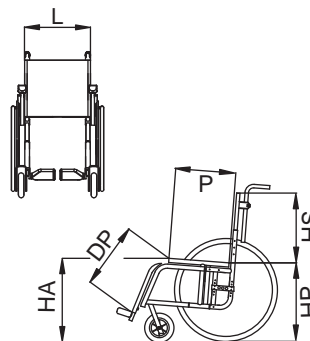

**Colore telaio**

- Verde smeraldo
- Arancio
- Azzurro metallizzato
- Rosa metallizzato
- Rosso perlato
- ..... (vedi catalogo "Colori")

①

**Rivestimento**

- Nylon tensionabile
- Tessuto traspirante tens.
- Senza telo schienale
- Senza telo sedile

②

**Colore rivestimento (solo rivestimento nylon)**

- Nero
- Azzurro
- Rosso
- Verde
- Bluette
- Arancio

③

**Telaio anteriore**

- Standard (sconsigliato per L < 32cm)



- Abdotto

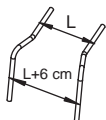

④

**Pedane**

- Estraibili
- Non estraibili

⑤

Separata in profilo di alluminio

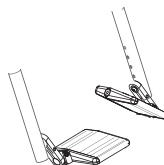

- Cinturini fermapiedi

⑥

Unica in profilo di alluminio

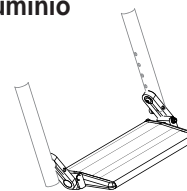

- Cinturini fermapiedi

⑦

**Salva abiti**

- Plastica (standard)
- Alluminio curvo in tinta
- Alluminio dritto in tinta

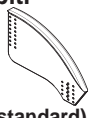

⑧

Bracciolo a "T" integrato nella spondina e regolabile in altezza

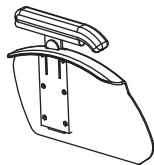

**Appoggiagomito**

- Classico (lungo 23 cm)
- Classico (lungo 30 cm)
- Diritto (lungo 26 cm)

⑨

Maniglie di spinta fisse

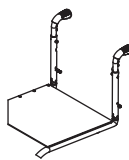

Maniglie di spinta regolabile in altezza dritte

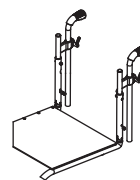

Maniglie di spinta regolabile in altezza abdotte

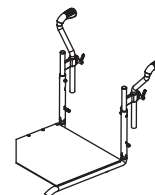

⑩

**Ruote posteriori**

- 24" Light (24 raggi) (\*)
- 22" Light (24 raggi)
- 20" Light (20 raggi)

**Coperture**

- Pneum. alta pressione Lisce
- Pneum. alta pressione Scolpite
- Piene
- Marathon Plus 22" o 24" (\*) Solo con P=36 o 34 cm e HP da 40 a 46 cm

⑪

**Corrimano**

- Alluminio chiaro
- Acciaio cromato
- Gommato (a fusione)
- Tween Greep (\*)
- Max Grepp
- Max Grepp Ergo
- Copricorr. in silicone

⑫

**Copriraggi**

- Trasparenti
- Bianchi
- Neri
- Multicolor
- Neri piumati rosso
- Neri piumati blu
- Neri piumati verde
- Alfabeto

⑬

**Ruotine anteriori**

- 80 (3") piene con luci
- 80 (3") piene
- 100 (4") piene con luci
- 100 (4") piene
- 100 (4") piene cerchio all.
- 125 (5") piene
- 125 (5") piene cerchio all.
- 150 (6") pneumatiche
- 150 (6") piene

⑭

**Campanatura ruote posteriori**

- 1°
- 3°
- 5°

⑮

(\*) Non disponibili con ruote da 20"

I prezzi sono al netto di IVA, non sono impegnativi e possono variare senza preavviso.

I prezzi riportati fanno riferimento al listino prezzi in vigore dal 01/01/2016



Rivenditore

## CUSCINI VICAIR

54

◇ VECTOR h 6 cm

◇ VECTOR h 10 cm



## ○ EASYWHEEL

(solo con Pedane non estraibili ed Anteriore non Aperto)



55

## EASYBIKE

(solo con Pedane non estraibili ed Anteriore non Aperto)



56

(vedi la relativa scheda d'ordine)

## NOTE

Area with horizontal dashed lines for notes.