

Rivenditore

CHILDREN 3000

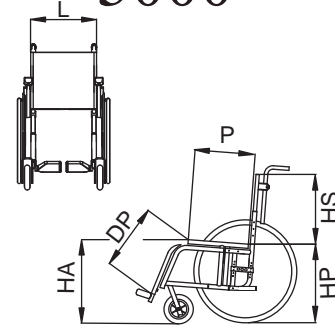

Riferimento Codici NOMENCLATORE TARIFFARIO

Carrozzina pieghevole superleggera 12.21.06.060

Nr. Repertorio DM: 65930/R

Legenda

- di serie ○ accessori con magg.
 accessori a N.T. ☆ accessori a listino
 accessori a N.T. con maggiorazione

CHILDREN 3000

L Larghezza sedile 24 27 30 33 36

CHILDREN 3000 PLUS

L Larghezza sedile (regolabile) 24 27 30 33 36 cm

- P** Profondità sedile 28 30 (regolabile da 28 a 34 cm)
 32 34 36 38 (regolabile da 32 a 38 cm)
HS Altezza schienale 25 27 29 31 33 35 37 39 41
HA Altezza Sedile Anteriore 40 42 44 46 48
HP Altezza Sedile Posteriore 36 38 40 42 44 46
DP Distanza Sedile Pedana 17* 19* 21* 23 25 27 29 31 33
 35 37 39

(*) Non disponibile con pedane estraibili

cm

Colore telaio

- Azzurro metallizzato Arancio Rosso perlato
 Rosa metallizzato Verde smeraldo
 (vedi catalogo "Colori")

①

Rivestimento

- Nylon tensionabile
 Tessuto traspirante tens.
 Senza telo schienale
 Senza telo sedile

②

Colore rivestimento (solo rivestimento nylon)

- Nero Azzurro
 Rosso Verde
 Bluette Arancio

③

Telaio anteriore

- Standard (sconsigliato per L < 32cm)



- Abdotto

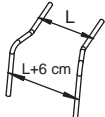

④

Pedane

- Estraibili
 Non estraibili
 Elevabili (estraibili) soggette a valutazione tecnica di fattibilità

⑤

Separata in profilo di alluminio

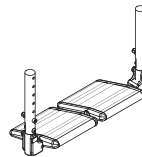

- ◇ Cinturini fermapiedi

⑥

Unica in profilo di alluminio

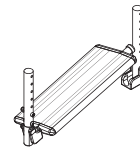

- ◇ Cinturini fermapiedi

⑦

Salva abiti

- Plastica (standard)

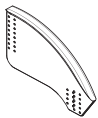

- Alluminio curvo in tinta

⑧

Bracciolo a "T" integrato nella spondina e regolabile in altezza

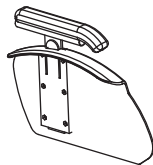

Appoggiagomito

- Classico (lungo 23 cm)
 Classico (lungo 30 cm)
 Diritto (lungo 26 cm)

⑨

Maniglie di spinta fisse

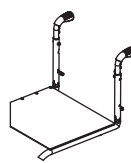

Maniglie di spinta regolabile in altezza dritte

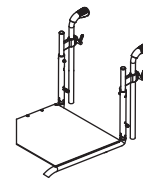

Maniglie di spinta regolabile in altezza abdotto

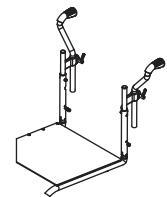

⑩

Ruote posteriori

- 24" Light (24 raggi) (*)
 22" Light (24 raggi)
 20" Light (20 raggi)

Coperture

- Pneum. alta pressione Lisce
 Pneum. alta pressione Scolpite
 Piene
 Marathon Plus 22" o 24"

(*) Solo con P = 34 o 36 cm e HP da 40 a 46 cm

⑪

Corrimano

- Alluminio chiaro
 Acciaio cromato
 Gommato (a fusione)
 Tween Greep (*)
 Max Grepp
 Max Grepp Ergo

- Copricorr. in silicone

(*) Non disponibili con ruote da 20"

⑫

Copriraggi

- Trasparenti
 Bianchi
 Neri
 Multicolor
 Neri piumati rosso
 Neri piumati blu
 Neri piumati verde
 Alfabeto

⑬

Ruotine anteriori

- 80 (3") piene con luci
 80 (3") piene
 100 (4") piene con luci
 100 (4") piene
 100 (4") piene cerchio all.
 125 (5") piene
 125 (5") piene cerchio all.
 150 (6") pneumatiche
 150 (6") piene

⑭

Campanatura ruote posteriori

- 1° 3° 5°

⑮

